

MK系列旋转接头(可混合电)

部分产品参考



产品系列主要特点

- 360度旋转同时传输气体，电源功率信号等介质
- 支持 1/2/3/4/5/6/8/10/12/16/24 气体通道
- 体积小，重量轻，扭力小
- 支持1~128路功率电源线或信号线.
- 标准接口有G1/8", G3/8"等
- 可根据客户要求定制气体管子大小
- 可传输压缩空气，真空，及压力不超过1Mpa的各种气体
- 可根据要求定制高速高压等特殊要求。

型号列表

型号	通道数	接口尺寸	压力范围
MK11A	1通道	G1/8"	真空 -80KPa
MK12A	1通道	G1/4"	真空 -80KPa
MK13A	1通道	G3/8"	真空 -80KPa
MK14A	1通道	G1/2"	真空 -80KPa

型号	气体通道	接口尺寸	可适应气管	电路数 (功率/信号/2A)
MK21	2通道	G1/8"	6~8mm	注: 纯气动旋转接头
MK21-XXX	2通道	G1/8"	6~8mm	2~128路电
MK41	4通道	G1/8"	6~8mm	注: 纯气动旋转接头
MK41-XXX	4通道	G1/8"	6~8mm	2~128路电
Mk61	6通道	G1/8"	6~8mm	注: 纯气动旋转接头
Mk81	8通道	G1/8"	6~8mm	注: 纯气动旋转接头
MK81-XXX	8通道	G1/8"	6~8mm	2~128路电
MK121	12通道	G1/8"	6~8mm	注: 纯气动旋转接头
MK121-XXX	12通道	G1/8"	6~8mm	2~128路电
MK241	24通道	G1/8"	6~8mm	注: 纯气动旋转接头
MK241-XXX	24通道	G1/8"	6~8mm	2~128路电

型号	气体通道	接口尺寸	可适应气管	电路数 (功率/信号/2A)
MK23	2通道	G3/8"	10~12mm	注: 纯气动旋转接头
MK23-XXX	2通道	G3/8"	10~12mm	2~128路电
MK43	4通道	G3/8"	10~12mm	注: 纯气动旋转接头
MK43+XXX	4通道	G3/8"	10~12mm	2~128路电
MK83	8通道	G3/8"	10~12mm	注: 纯气动旋转接头
MK83+XXX	8通道	G3/8"	10~12mm	2~128路电
MK123	12通道	G3/8"	10~12mm	注: 纯气动旋转接头
MK123+XXX	12通道	G3/8"	10~12mm	2~128路电

MK11A(1通道气动旋转接头)



MK11A系列单通道旋转接头，接口尺寸G1/8"，结构紧凑，重量轻，耐腐蚀。所有MK系列机型均标配阳螺纹轴和阴螺纹外壳，便于安装。

订购型号说明



MK11A 尺寸图

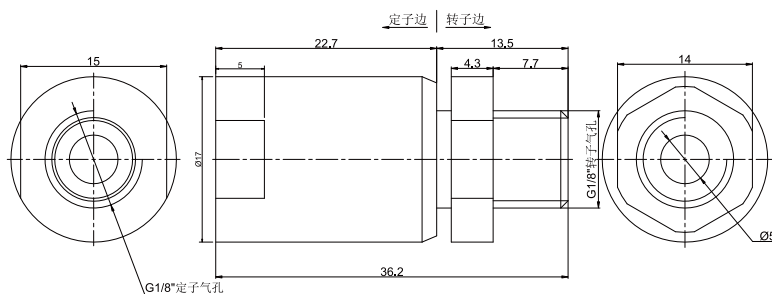

选型表

MK系列单通道气动旋转接头(纯气动) 选型表

型号	通道数	接口尺寸	压力范围
MK11A	1通道	G1/8"	真空 -80KPa

技术规格参数

机械技术指标		旋转接头部分技术指标	
参数	数值	参数	数值
工作寿命	参考产品选型等级	通道数	1通道
额定转速	参考产品选型等级	最大压力	真空 -80KPa
工作温度	-30°C~80°C	可过介质	气, 真空
工作湿度	0~85% RH	扭矩	与接口尺寸相关, 详见选型表
密封件	参考产品等级选型表		
壳体材料	铝合金/钢		
防护等级	IP51		

产品等级选型表

产品等级代号	最高转速	工作寿命	密封件
VC (通用级)	100RPM	600万转	国内知名大牌密封件
VD (工业级)	300RPM	2000万转	进口密封件

非标定制可选项

注：以下特别要求均可定制，交期会增加3~15天不等，费用增加5%~50%不等，本公司大部分基础配件都有标准化，模块化，非标定制可大大减少成本和交期。

1 接头大小 2 压力大小 3 转速高低 4 中空内孔大小
5 腐蚀性介质，全不锈钢材质，防爆，高温 6 可与电滑环组合

技术支持邮箱：technical@moflon.com

MK12A(1通道气动旋转接头)



MK12A系列单通道旋转接头，接口尺寸G1/4"，结构紧凑，重量轻，耐腐蚀。所有MK系列机型均标配阳螺纹轴和阴螺纹外壳，便于安装。

订购型号说明

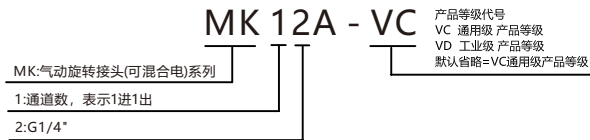

MK12A 尺寸图

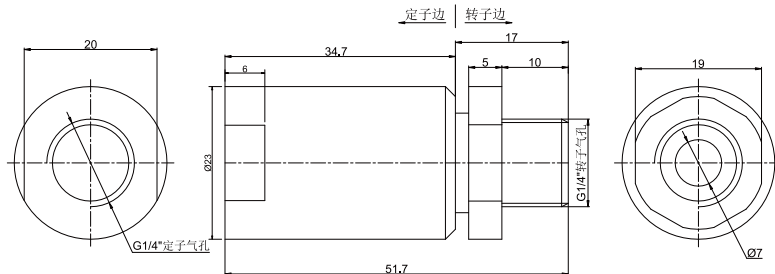

选型表

MK系列单通道气动旋转接头(纯气动) 选型表			
型号	通道数	接口尺寸	压力范围
MK12A	1通道	G1/4"	真空 -80KPa

技术规格参数

机械技术指标		旋转接头部分技术指标	
参数	数值	参数	数值
工作寿命	参考产品选型等级	通道数	1通道
额定转速	参考产品选型等级	最大压力	真空 -80KPa
工作温度	-30°C~80°C	可过介质	空气, 真空
工作湿度	0~85% RH	扭矩	与接口尺寸相关, 详见选型表
密封件	参考产品等级选型表		
壳体材料	铝合金/钢		
防护等级	IP51		

产品等级选型表

产品等级代号	最高转速	工作寿命	密封件
VC (通用级)	100RPM	600万转	国内知名品牌密封件
VD (工业级)	300RPM	2000万转	进口密封件

非标定制可选项

注：以下特别要求均可定制，交期会增加3~15天不等，费用增加5%~50%不等，本公司大部分基础配件都有标准化，模块化，非标定制可大大减少成本 and 交期。

1 接头大小 2 压力大小 3 转速高低 4 中空内孔大小
5 腐蚀性介质，全不锈钢材质，防爆，高温 6 可与电滑环组合

技术支持邮箱：technical@moflon.com

MK13A(1通道气动旋转接头)



MK13A系列单通道旋转接头，接口尺寸G3/8"，结构紧凑，重量轻，耐腐蚀。所有MK系列机型均标配阳螺纹轴和阴螺纹外壳，便于安装。

订购型号说明



MK13A 尺寸图

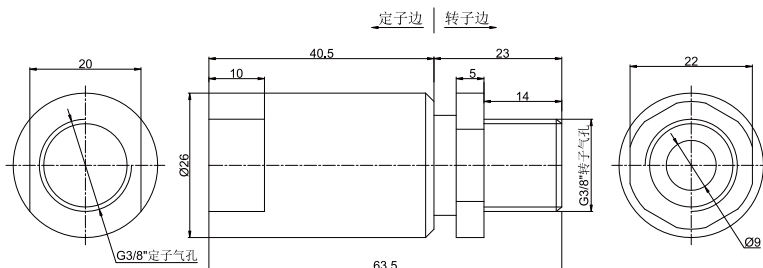

选型表

MK系列单通道气动旋转接头(纯气动) 选型表			
型号	通道数	接口尺寸	压力范围
MK13A	1通道	G3/8"	真空 -80KPa

技术规格参数

机械技术指标		旋转接头部分技术指标	
参数	数值	参数	数值
工作寿命	参考产品选型等级	通道数	1通道
额定转速	参考产品选型等级	最大压力	真空 -80KPa
工作温度	-30°C~80°C	可过介质	空气, 真空
工作湿度	0~85% RH	扭矩	与接口尺寸相关, 详见选型表
密封件	参考产品等级选型表		
壳体材料	铝合金/钢		
防护等级	IP51		

产品等级选型表

产品等级代号	最高转速	工作寿命	密封件
VC (通用级)	100RPM	600万转	国内知名品牌密封件
VD (工业级)	300RPM	2000万转	进口密封件

非标定制可选项

注：以下特别要求均可定制，交期会增加3~15天不等，费用增加5%~50%不等，本公司大部分基础配件都有标准化，模块化，非标定制可大大减少成本和交期。

1 接头大小 2 压力大小 3 转速高低 4 中空内孔大小
5 腐蚀性介质，全不锈钢材质，防爆，高温 6 可与电滑环组合

技术支持邮箱：technical@moflon.com

MK14A(1通道气动旋转接头)



MK14A系列单通道旋转接头，接口尺寸G1/2"，结构紧凑，重量轻，耐腐蚀。所有MK系列机型均标配阳螺纹轴和阴螺纹外壳，便于安装。

订购型号说明

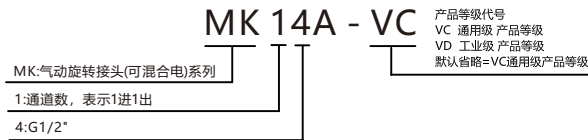

MK14A 尺寸图

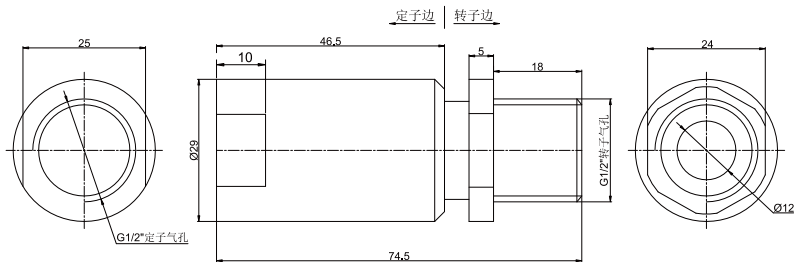

选型表

MK系列单通道气动旋转接头(纯气动) 选型表			
型号	通道数	接口尺寸	压力范围
MK14A	1通道	G1/2"	真空 -80KPa

技术规格参数

机械技术指标		旋转接头部分技术指标	
参数	数值	参数	数值
工作寿命	参考产品选型等级	通道数	1通道
额定转速	参考产品选型等级	最大压力	真空 -80KPa
工作温度	-30°C~80°C	可过介质	空气, 真空
工作湿度	0~85% RH	扭矩	与接口尺寸相关, 详见选型表
密封件	参考产品等级选型表		
壳体材料	铝合金/钢		
防护等级	IP51		

产品等级选型表

产品等级代号	最高转速	工作寿命	密封件
VC (通用级)	100RPM	600万转	国内知名品牌密封件
VD (工业级)	300RPM	2000万转	进口密封件

非标定制可选项

注：以下特别要求均可定制，交期会增加3~15天不等，费用增加5%~50%不等，本公司大部分基础配件都有标准化，模块化，非标定制可大大减少成本 and 交期。

- 1 接头大小 2 压力大小 3 转速高低 4 中空内孔大小
5 腐蚀性介质, 全不锈钢材质, 防爆, 高温 6 可与电滑环组合
技术支持邮箱: technical@moflon.com

MK21(2通道气/气电滑环)



MK21系列是2通道气动旋转接头(可混合电) G1/8"牙, 体积小, 重量轻, 转动扭矩小。

且可选同时通过功率动力线, 信号线, 工业总线, 控制线, 电磁阀, 感应线等;

标准为法兰安装形式。

能通过的介质有: 压缩空气, 真空等气体;

Mk21 (纯气动旋转接头) 尺寸图 2进2出G1/8"牙

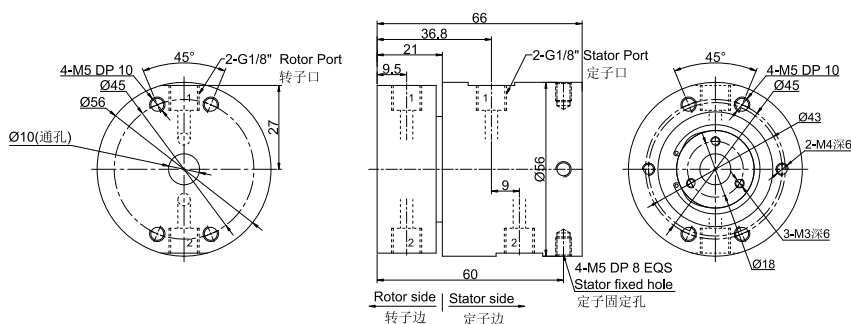

选型表

型号	气体通道	接口尺寸	可适应气管
MK21	2	G1/8"	6-8mm

MK21S-S12(S18,S24,S36) 尺寸图 2进2出G1/8"牙+12~36路信号(2A)

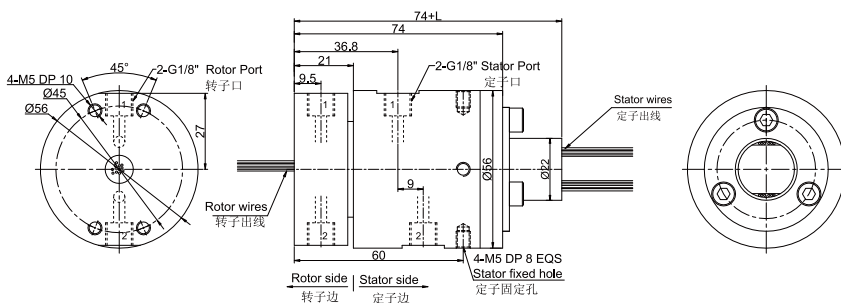

选型表

型号	气体通道	接口尺寸	可适应气管	信号(2A)	L(mm)
MK21S-S12	2	G1/8"	6~8mm	12	22.5
MK21S-S18	2	G1/8"	6~8mm	18	29.5
MK21S-S24	2	G1/8"	6~8mm	24	40.1
MK21S-S36	2	G1/8"	6~8mm	36	53.8

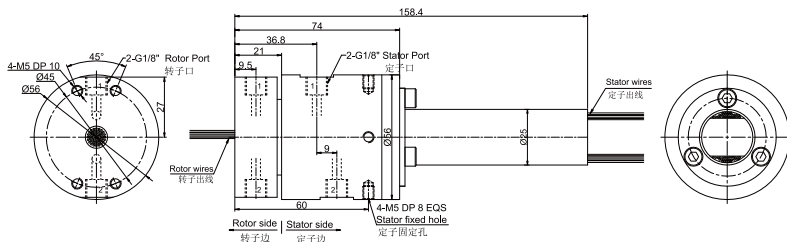

选型表

型号	气体通道	接口尺寸	可适应气管	信号(2A)
MK21S-S56	2	G1/8"	6~8mm	56

MK21-PXX-SXX 尺寸图, 2进2出G1/8牙 + 信号 (5A) /10A

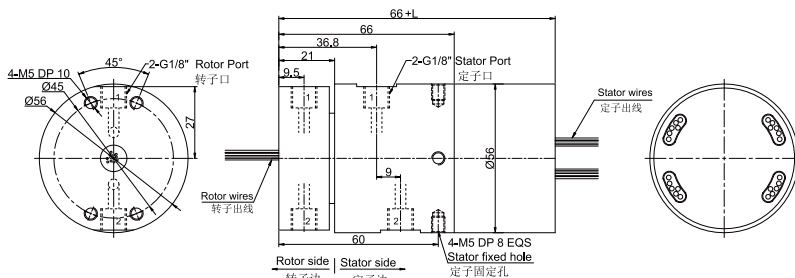

选型表

型号	气体通道	接口尺寸	可适应气管	10A	信号(5A)	L(mm)
MK21-P0610	2	G1/8"	6~8mm	6	0	38
MK21-S06	2	G1/8"	6~8mm	0	6	38
MK21-P1210	2	G1/8"	6~8mm	12	0	54.8
MK21-P0610-S06	2	G1/8"	6~8mm	6	6	54.8
MK21-S12	2	G1/8"	6~8mm	0	12	54.8
MK21-P1810	2	G1/8"	6~8mm	18	0	71.5
MK21-P0610-S12	2	G1/8"	6~8mm	6	12	71.5
MK21-P1210-S06	2	G1/8"	6~8mm	12	6	71.5
MK21-S18	2	G1/8"	6~8mm	0	18	71.5
MK21-S24	2	G1/8"	6~8mm	0	24	88.4
MK21-P0610-S18	2	G1/8"	6~8mm	6	18	88.4
MK21-S30	2	G1/8"	6~8mm	0	30	105.2
MK21-S36	2	G1/8"	6~8mm	0	36	125

备注: 10A和信号(5A)可以任意组合, 详情请咨询客服。

技术规格参数

旋转接头部分技术指标			机械技术指标	
参数	数值		参数	数值
通道数	2进2出, G1/8"		工作寿命	1000万转以上
最大压力	1MPa (可定制高压), 真空 -80KPa		额定转速	300RPM
扭矩	与接口尺寸相关, 详见选型表		工作温度	-30°C~80°C
电气技术指标			工作湿度	0~85% RH
参数	数值		接触材料	贵金属
功率	0~240VAC/VDC	信号	壳体材料	铝合金
额定电压	0~240VAC/VDC	0~240VAC/VDC	防护等级	IP51
绝缘电阻	≥500MΩ/500VDC	≥500MΩ/500VDC		
导线规格	AWG17#镀锡铁氟龙	AWG22#镀锡铁氟龙		
导线长度	标准长度300mm (可根据要求调整)			
绝缘强度	500VAC@50Hz, 60s			
动态电阻变化值	<0.01Ω			

MK23(2通道气/气电滑环)



MK23系列是2通道气动旋转接头(可混合电) G3/8"牙, 体积小, 重量轻, 转动扭矩小。

且可选同时通过功率动力线, 信号线, 工业总线, 控制线, 电磁阀, 感应线等;

标准为法兰安装形式。

能通过的介质有: 压缩空气, 真空等气体;

MK23 (纯气动旋转接头) 尺寸图 2进2出G3/8"牙

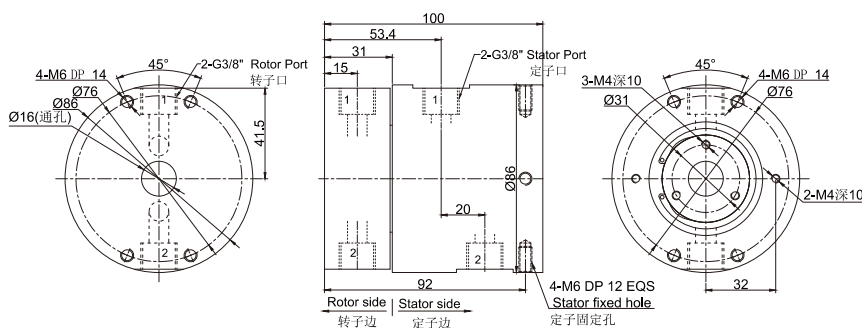

选型表

型号	气体通道	接口尺寸	可适应气管
MK23	2	G3/8"	10~12mm

MK23S-S12(S18,S24,S36) 尺寸图 2进2出G3/8"牙+12~36路信号(2A)

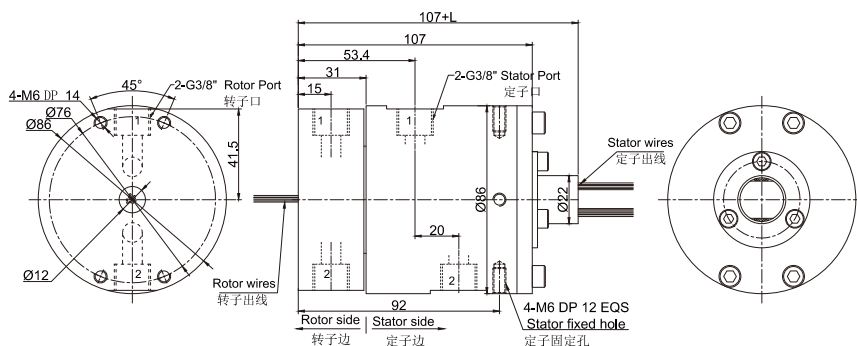

选型表

型号	气体通道	接口尺寸	可适应气管	信号(2A)	L(mm)
MK23S-S12	2	G3/8"	10~12mm	12	22.5
MK23S-S18	2	G3/8"	10~12mm	18	29.5
MK23S-S24	2	G3/8"	10~12mm	24	40.1
MK23S-S36	2	G3/8"	10~12mm	36	53.8

MK23S-S56 尺寸图 2进2出G3/8"牙

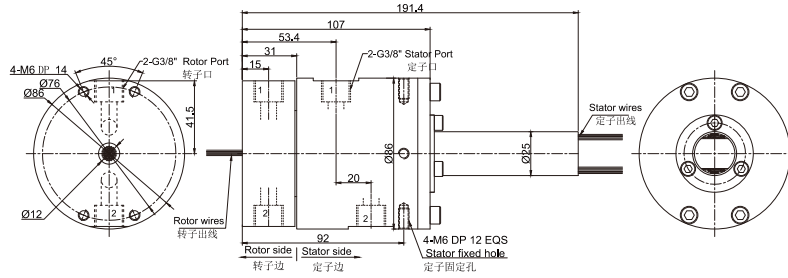

选型表

型号	气体通道	接口尺寸	可适应气管	信号(2A)
MK23S-S56	2	G3/8"	10~12mm	56

MK23-MT2586 尺寸图 2进2出G3/8"牙+信号(5A、10A)

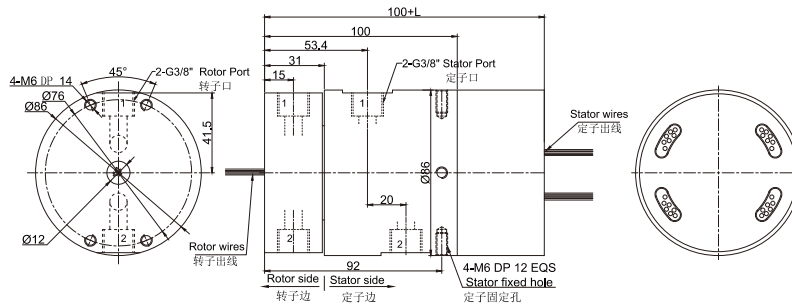

选型表

型号	气体通道	接口尺寸	可适应气管	10A	信号(5A)	L(mm)
MK23-P0610	2	G3/8"	10~12mm	6	0	45.2
MK23-S06	2	G3/8"	10~12mm	0	6	45.2
MK23-P1210	2	G3/8"	10~12mm	12	0	65.6
MK23-P0610-S06	2	G3/8"	10~12mm	6	6	65.6
MK23-S12	2	G3/8"	10~12mm	0	12	65.6
MK23-P1810	2	G3/8"	10~12mm	18	0	86
MK23-P0610-S12	2	G3/8"	10~12mm	6	12	86
MK23-P1210-S06	2	G3/8"	10~12mm	12	6	86
MK23-S18	2	G3/8"	10~12mm	0	18	86
MK23-S24	2	G3/8"	10~12mm	0	24	106.4
MK23-P0610-S18	2	G3/8"	10~12mm	6	18	106.4
MK23-S30	2	G3/8"	10~12mm	0	30	126.8
MK23-S36	2	G3/8"	10~12mm	0	36	150.2

备注:10A和信号(5A)可以任意组合, 详情请咨询客服。

技术规格参数

旋转接头部分技术指标			机械技术指标	
参数	数值		参数	数值
通道数	2进2出, G3/8"		工作寿命	1000万转以上
最大压力	1MPa (可定制高压), 真空 -80KPa		额定转速	300RPM
扭矩	与接口尺寸相关, 详见选型表		工作温度	-30°C~80°C
电气技术指标			工作湿度	0~85% RH
参数	数值		接触材料	贵金属
	功率	信号	壳体材料	铝合金
额定电压	0~440VAC/VDC	0~440VAC/VDC	防护等级	IP51
绝缘电阻	≥1000MΩ/500VDC	≥1000MΩ/500VDC		
导线规格	AWG16#镀锡铁氟龙	AWG22#镀锡铁氟龙		
导线长度	标准长度300mm (可根据要求调整)			
绝缘强度	500VAC@50Hz, 60s			
动态电阻变化值	<0.01Ω			

MK41(4通道气/气电滑环)



MK41系列是4通道气动旋转接头(可混合电) G1/8"牙, 体积小, 重量轻, 转动扭矩小。
且可选同时通过功率动力线, 信号线, 工业总线, 控制线, 电磁阀, 感应线等;
标准为法兰安装形式。
能通过的介质有: 压缩空气, 真空等气体;

MK41 (纯气动旋转接头) 尺寸图 4进4出G1/8"牙

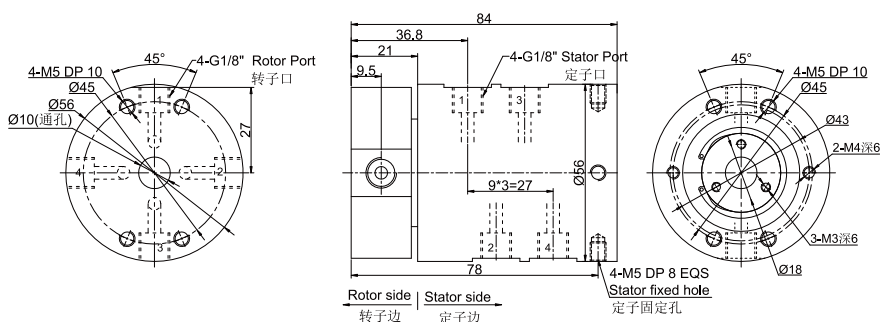

选型表

型号	气体通道	接口尺寸	可适应气管
MK41	4	G1/8"	6~8mm

MK41S-S12(S18,S24,S36) 尺寸图 4进4出G1/8"牙+12~36路信号(2A)

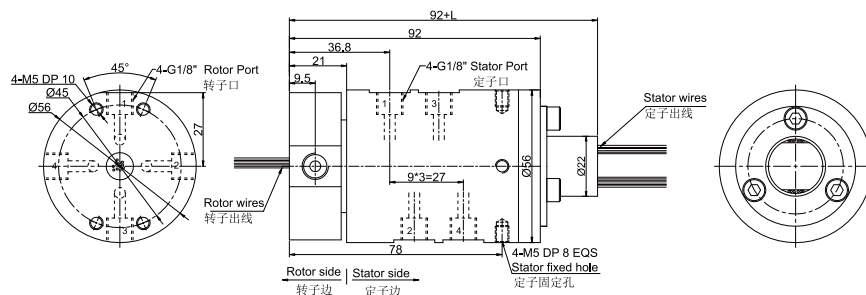

选型表

型号	气体通道	接口尺寸	可适应气管	信号(2A)	L(mm)
MK41S-S12	4	G1/8"	6~8mm	12	22.5
MK41S-S18	4	G1/8"	6~8mm	18	29.5
MK41S-S24	4	G1/8"	6~8mm	24	40.1
MK41S-S36	4	G1/8"	6~8mm	36	53.8

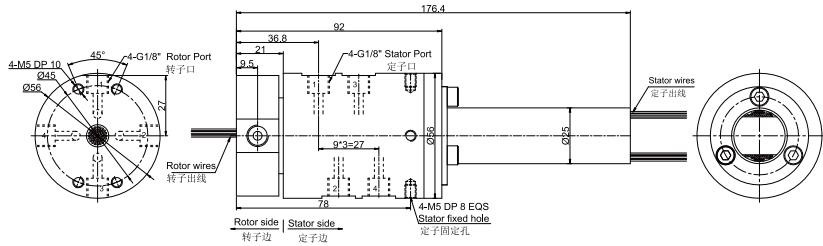

选型表

型号	气体通道	接口尺寸	可适应气管	信号(2A)
MK41S-S56	4	G1/8"	6~8mm	56

MK41-PXX-SXX 尺寸图, 4进4出G1/8"牙 + 信号 (5A) /10A

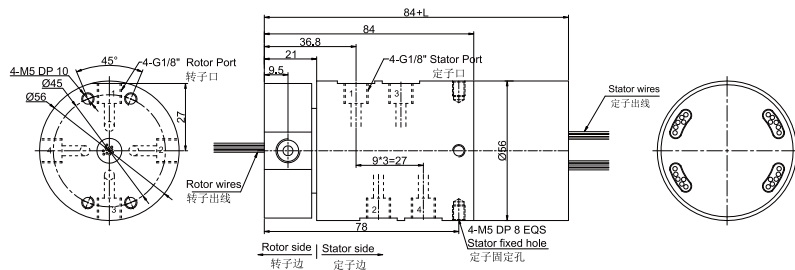

选型表

型号	气体通道	接口尺寸	可适应气管	10A	信号(5A)	L(mm)
MK41-P0610	4	G1/8"	6~8mm	6	0	38
MK41-S06	4	G1/8"	6~8mm	0	6	38
MK41-P1210	4	G1/8"	6~8mm	12	0	54.8
MK41-P0610-S06	4	G1/8"	6~8mm	6	6	54.8
MK41-S12	4	G1/8"	6~8mm	0	12	54.8
MK41-P1810	4	G1/8"	6~8mm	18	0	71.5
MK41-P0610-S12	4	G1/8"	6~8mm	6	12	71.5
MK41-P1210-S06	4	G1/8"	6~8mm	12	6	71.5
MK41-S18	4	G1/8"	6~8mm	0	18	71.5
MK41-S24	4	G1/8"	6~8mm	0	24	88.4
MK41-P0610-S18	4	G1/8"	6~8mm	6	18	88.4
MK41-S30	4	G1/8"	6~8mm	0	30	105.2
MK41-S36	4	G1/8"	6~8mm	0	36	125

备注:10A和信号(5A)可以任意组合, 详情请咨询客服。

技术规格参数

旋转接头部分技术指标			机械技术指标	
参数	数值		参数	数值
通道数	4进4出, G1/8"		工作寿命	1000万转以上
最大压力	1MPa (可定制高压), 真空 -80KPa		额定转速	300RPM
扭矩	与接口尺寸相关, 详见选型表		工作温度	-30°C~80°C
电气技术指标			工作湿度	0~85% RH
参数	数值		接触材料	贵金属
	功率	信号	壳体材料	铝合金
额定电压	0~240VAC/VDC	0~240VAC/VDC	防护等级	IP51
绝缘电阻	≥500MΩ/500VDC	≥500MΩ/500VDC		
导线规格	AWG17#镀锡铁氟龙	AWG22#镀锡铁氟龙		
导线长度	标准长度300mm (可根据要求调整)			
绝缘强度	500VAC@50Hz, 60s			
动态电阻变化值	<0.01Ω			

MK43(4通道气/气电滑环)



MK43系列是4通道气动旋转接头(可混合电) G3/8"牙, 体积小, 重量轻, 转动扭矩小。
且可选同时通过功率动力线, 信号线, 工业总线, 控制线, 电磁阀, 感应线等;
标准为法兰安装形式。
能通过的介质有: 压缩空气, 真空等气体;

MK43 (纯气动旋转接头) 尺寸图 4进4出G3/8"牙

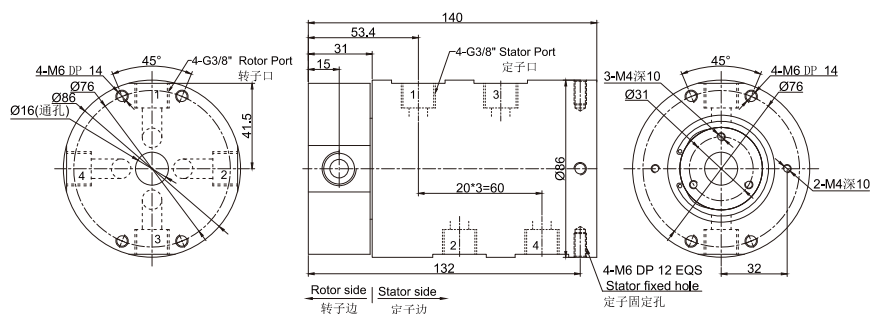

选型表

型号	气体通道	接口尺寸	可适应气管
MK43	4	G3/8"	10~12mm

MK43S-S12(S18,S24,S36) 尺寸图 4进4出G3/8"牙+12~36路信号(2A)

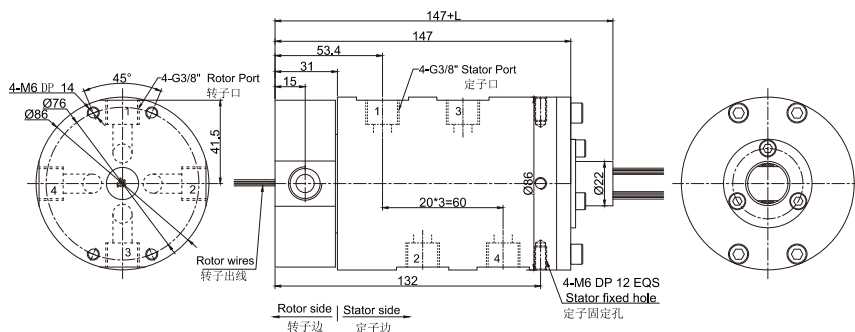

选型表

型号	气体通道	接口尺寸	可适应气管	信号(2A)	L(mm)
MK43S-S12	4	G3/8"	10~12mm	12	22.5
MK43S-S18	4	G3/8"	10~12mm	18	29.5
MK43S-S24	4	G3/8"	10~12mm	24	40.1
MK43S-S36	4	G3/8"	10~12mm	36	53.8

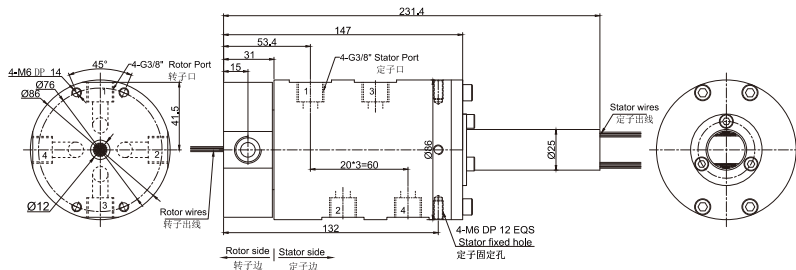

选型表

型号	气体通道	接口尺寸	可适应气管	信号(2A)
MK43S-S56	4	G3/8"	10~12mm	56

MK43-MT2586 尺寸图 4进4出G3/8"牙+信号(5A、10A)

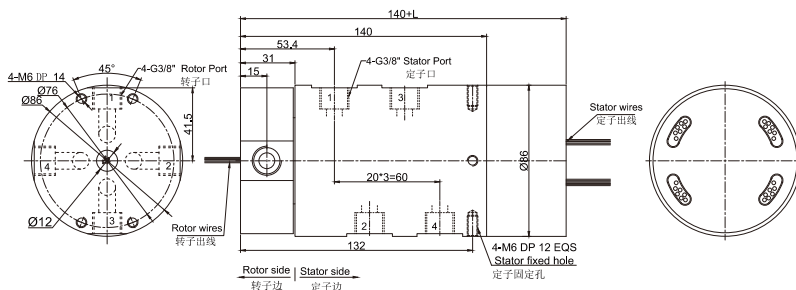

选型表

型号	气体通道	接口尺寸	可适应气管	10A	信号(5A)	L(mm)
MK43-P0610	4	G3/8"	10~12mm	6	0	45.2
MK43-S06	4	G3/8"	10~12mm	0	6	45.2
MK43-P1210	4	G3/8"	10~12mm	12	0	65.6
MK43-P0610-S06	4	G3/8"	10~12mm	6	6	65.6
MK43-S12	4	G3/8"	10~12mm	0	12	65.6
MK43-P1810	4	G3/8"	10~12mm	18	0	86
MK43-P0610-S12	4	G3/8"	10~12mm	6	12	86
MK43-P1210-S06	4	G3/8"	10~12mm	12	6	86
MK43-S18	4	G3/8"	10~12mm	0	18	86
MK43-S24	4	G3/8"	10~12mm	0	24	106.4
MK43-P0610-S18	4	G3/8"	10~12mm	6	18	106.4
MK43-S30	4	G3/8"	10~12mm	0	30	126.8
MK43-S36	4	G3/8"	10~12mm	0	36	150.2

备注:10A和信号(5A)可以任意组合, 详情请咨询客服。

技术规格参数

旋转接头部分技术指标			机械技术指标	
参数	数值		参数	数值
通道数	4进4出, G3/8"		工作寿命	1000万转以上
最大压力	1MPa (可定制高压), 真空 -80KPa		额定转速	300RPM
扭矩	与接口尺寸相关, 详见选型表		工作温度	-30°C~80°C
电气技术指标			工作湿度	0~85% RH
			接触材料	贵金属
参数	数值		壳体材料	铝合金
功率	0~440VAC/VDC		防护等级	IP51
额定电压	0~440VAC/VDC			
绝缘电阻	≥1000MΩ/500VDC			
导线规格	AWG16#镀锡铁氟龙	信号	AWG22#镀锡铁氟龙	
导线长度	标准长度300mm (可根据要求调整)			
绝缘强度	500VAC@50Hz, 60s			
动态电阻变化值	<0.01Ω			

MK61(6通道气/气电滑环)



MK61系列是6通道气动旋转接头(可混合电) G1/8"牙, 体积小, 重量轻, 转动扭矩小。且可选同时通过功率动力线, 信号线, 工业总线, 控制线, 电磁阀, 感应线等; 标准为法兰安装形式。能通过的介质有: 压缩空气, 真空等气体;

MK61 (纯气动旋转接头) 尺寸图 6进6出G1/8"牙

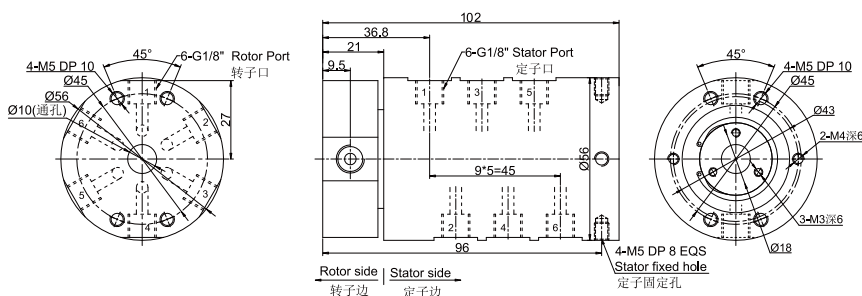

选型表

型号	气体通道	接口尺寸	可适应气管
Mk61	6	G1/8"	6~8mm

MK61S-S12(S18,S24,S36) 尺寸图 6进6出G1/8"牙+12~36路信号(2A)

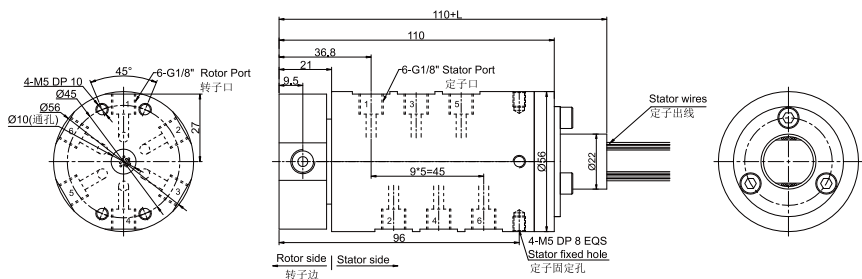

选型表

型号	气体通道	接口尺寸	可适应气管	信号(2A)	L(mm)
MK61S-S12	6	G1/8"	6~8mm	12	22.5
MK61S-S18	6	G1/8"	6~8mm	18	29.5
MK61S-S24	6	G1/8"	6~8mm	24	40.1
MK61S-S36	6	G1/8"	6~8mm	36	53.8

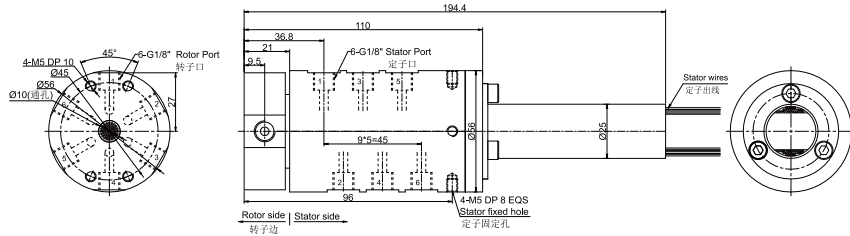

选型表

型号	气体通道	接口尺寸	可适应气管	信号(2A)
MK61S-S56	6	G1/8"	6~8mm	56

MK61-PXX-SXX 尺寸图, 6进6出G1/8"牙 + 信号 (5A) /10A

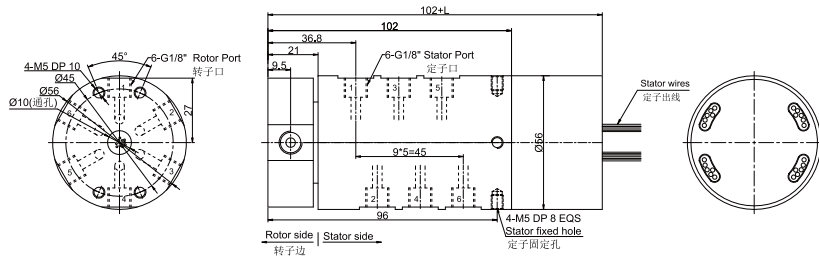

选型表

型号	气体通道	接口尺寸	可适应气管	10A	信号(5A)	L(mm)
MK61-P0610	6	G1/8"	6~8mm	6	0	38
MK61-S06	6	G1/8"	6~8mm	0	6	38
MK61-P1210	6	G1/8"	6~8mm	12	0	54.8
MK61-P0610-S06	6	G1/8"	6~8mm	6	6	54.8
MK61-S12	6	G1/8"	6~8mm	0	12	54.8
MK61-P1810	6	G1/8"	6~8mm	18	0	71.5
MK61-P0610-S12	6	G1/8"	6~8mm	6	12	71.5
MK61-P1210-S06	6	G1/8"	6~8mm	12	6	71.5
MK61-S18	6	G1/8"	6~8mm	0	18	71.5
MK61-S24	6	G1/8"	6~8mm	0	24	88.4
MK61-P0610-S18	6	G1/8"	6~8mm	6	18	88.4
MK61-S30(2A)	6	G1/8"	6~8mm	0	30	105.2
MK61-S36(2A)	6	G1/8"	6~8mm	0	36	125

备注: 10A和信号(5A)可以任意组合, 详情请咨询客服。

技术规格参数

旋转接头部分技术指标			机械技术指标	
参数	数值		参数	数值
通道数	6进6出, G1/8"		工作寿命	1000万转以上
最大压力	1MPa (可定制高压), 真空 -80KPa		额定转速	300RPM
扭矩	与接口尺寸相关, 详见选型表		工作温度	-30°C~80°C
电气技术指标			工作湿度	0~85% RH
参数	数值		接触材料	贵金属
额定电压	0~240VAC/VDC	信号	壳体材料	铝合金
绝缘电阻	≥500MΩ/500VDC		防护等级	IP51
导线规格	AWG17#镀锡铁氟龙			
导线长度	标准长度300mm (可根据要求调整)			
绝缘强度	500VAC@50Hz, 60s			
动态电阻变化值	<0.01Ω			

MK81(8通道气/气电滑环)



MK81系列是8通道气动旋转接头(可混合电) G1/8"牙,

体积小, 重量轻, 转动扭矩小。

且可选同时通过功率动力线, 信号线, 工业总线, 控制线, 电磁阀, 感应线等;

标准为法兰安装形式。

能通过的介质有: 压缩空气, 真空等气体;

MK81 (纯气动旋转接头) 尺寸图 8进8出G1/8"牙

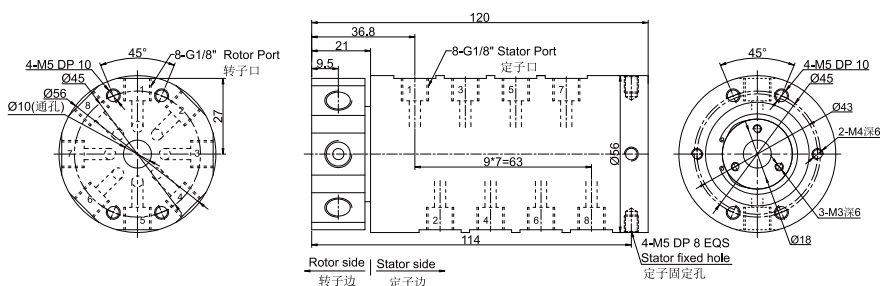

选型表

型号	气体通道	接口尺寸	可适应气管
MK81	8	G1/8"	6~8mm

MK81S-S12(S18,S24,S36) 尺寸图 8进8出G1/8"牙+12~36路信号(2A)

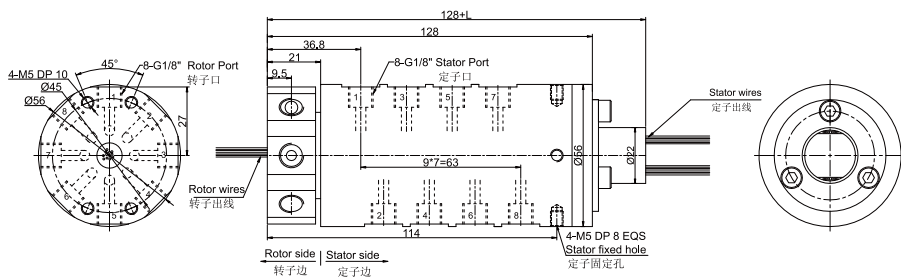

选型表

型号	气体通道	接口尺寸	可适应气管	信号(2A)	L(mm)
MK81S-S12	8	G1/8"	6~8mm	12	22.5
MK81S-S18	8	G1/8"	6~8mm	18	29.5
MK81S-S24	8	G1/8"	6~8mm	24	40.1
MK81S-S36	8	G1/8"	6~8mm	36	53.8

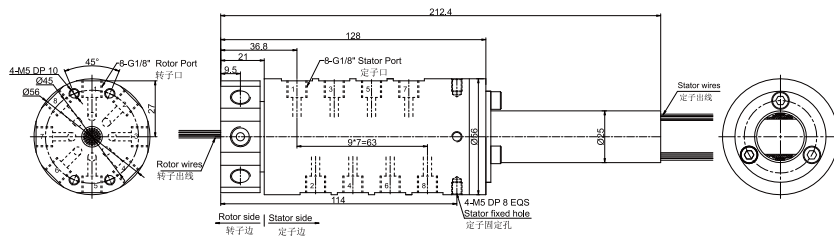

选型表

型号	气体通道	接口尺寸	可适应气管	信号(2A)
MK81S-S56	8	G1/8"	6~8mm	56

MK81-PXX-SXX 尺寸图, 8进8出G1/8牙 + 信号 (5A) /10A

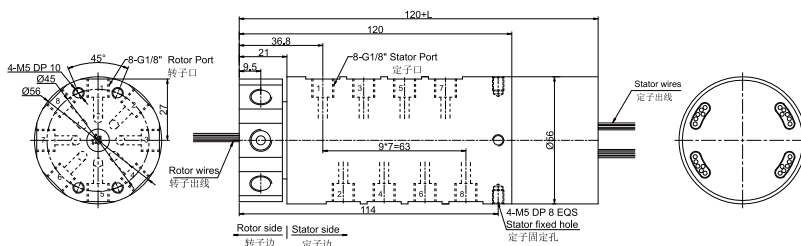

选型表

型号	气体通道	接口尺寸	可适应气管	10A	信号(5A)	L(mm)
MK81-P0610	8	G1/8"	6~8mm	6	0	38
MK81-S06	8	G1/8"	6~8mm	0	6	38
MK81-P1210	8	G1/8"	6~8mm	12	0	54.8
MK81-P0610-S06	8	G1/8"	6~8mm	6	6	54.8
MK81-S12	8	G1/8"	6~8mm	0	12	54.8
MK81-P1810	8	G1/8"	6~8mm	18	0	71.5
MK81-P0610-S12	8	G1/8"	6~8mm	6	12	71.5
MK81-P1210-S06	8	G1/8"	6~8mm	12	6	71.5
MK81-S18	8	G1/8"	6~8mm	0	18	71.5
MK81-S24	8	G1/8"	6~8mm	0	24	88.4
MK81-P0610-S18	8	G1/8"	6~8mm	6	18	88.4
MK81-S30(2A)	8	G1/8"	6~8mm	0	30	105.2
MK81-S36(2A)	8	G1/8"	6~8mm	0	36	125

备注:10A和信号(5A)可以任意组合, 详情请咨询客服。

技术规格参数

旋转接头部分技术指标			机械技术指标	
参数	数值		参数	数值
通道数	8进8出, G1/8"		工作寿命	1000万转以上
最大压力	1MPa (可定制高压), 真空 -80KPa		额定转速	300RPM
扭矩	与接口尺寸相关, 详见选型表		工作温度	-30°C~80°C
电气技术指标			工作湿度	0~85% RH
参数	数值		接触材料	贵金属
额定电压	0~240VAC/VDC	信号	壳体材料	铝合金
绝缘电阻	≥500MΩ/500VDC		防护等级	IP51
导线规格	AWG17#镀锡铁氟龙			
导线长度	标准长度300mm (可根据要求调整)			
绝缘强度	500VAC@50Hz, 60s			
动态电阻变化值	<0.01Ω			

MK83(8通道气/气电滑环)



MK83系列是8通道气动旋转接头(可混合电) G3/8"牙,

体积小, 重量轻, 转动扭矩小。

且可选同时通过功率动力线, 信号线, 工业总线, 控制线, 电磁阀, 感应线等;

标准为法兰安装形式。

能通过的介质有: 压缩空气, 真空等气体;

MK83 (纯气动旋转接头) 尺寸图 8进8出G3/8"牙

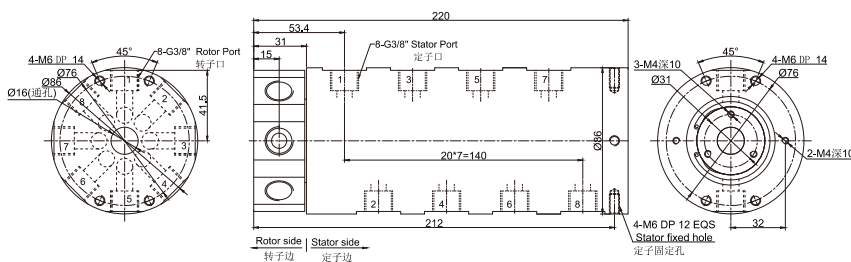

选型表

型号	气体通道	接口尺寸	可适应气管
MK83	8	G3/8"	10~12mm

MK83S-S12(S18,S24,S36) 尺寸图 8进8出G3/8"牙+12~36路信号(2A)

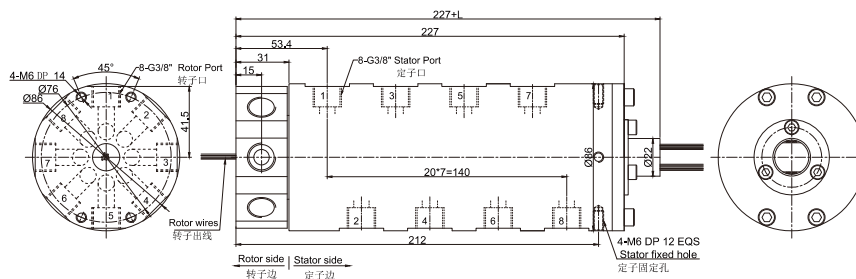

选型表

型号	气体通道	接口尺寸	可适应气管	信号(2A)	L(mm)
MK83S-S12	8	G3/8"	10~12mm	12	22.5
MK83S-S18	8	G3/8"	10~12mm	18	29.5
MK83S-S24	8	G3/8"	10~12mm	24	40.1
MK83S-S36	8	G3/8"	10~12mm	36	53.8

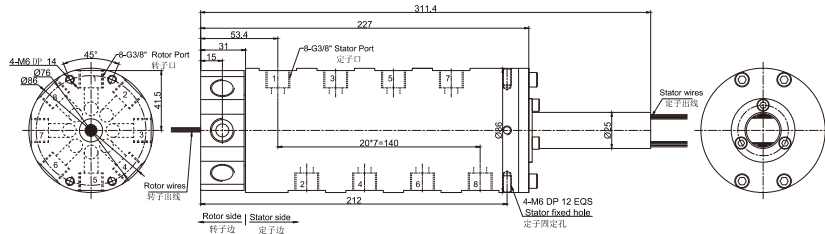

选型表

型号	气体通道	接口尺寸	可适应气管	信号(2A)
MK83S-S56	8	G3/8"	10~12mm	56

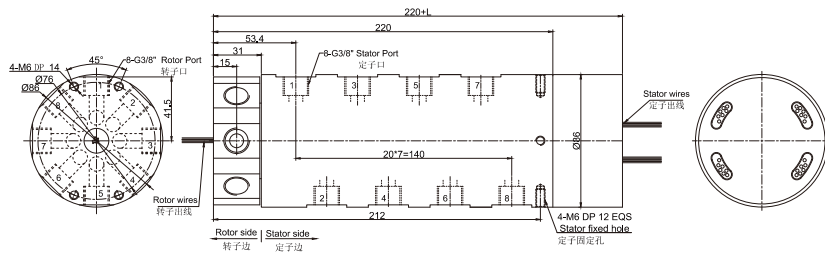

选型表

型号	气体通道	接口尺寸	可适应气管	10A	信号(5A)	L(mm)
MK83-P0610	8	G3/8"	10~12mm	6	0	45.2
MK83-S06	8	G3/8"	10~12mm	0	6	45.2
MK83-P1210	8	G3/8"	10~12mm	12	0	65.6
MK83-P0610-S06	8	G3/8"	10~12mm	6	6	65.6
MK83-S12	8	G3/8"	10~12mm	0	12	65.6
MK83-P1810	8	G3/8"	10~12mm	18	0	86
MK83-P0610-S12	8	G3/8"	10~12mm	6	12	86
MK83-P1210-S06	8	G3/8"	10~12mm	12	6	86
MK83-S18	8	G3/8"	10~12mm	0	18	86
MK83-S24	8	G3/8"	10~12mm	0	24	106.4
MK83-P0610-S18	8	G3/8"	10~12mm	6	18	106.4
MK83-S30	8	G3/8"	10~12mm	0	30	126.8
MK83-S36	8	G3/8"	10~12mm	0	36	150.2

备注:10A和信号(5A)可以任意组合, 详情请咨询客服。

技术规格参数

旋转接头部分技术指标			机械技术指标		
参数	数值		参数	数值	
通道数	8进8出, G3/8"		工作寿命	1000万转以上	
最大压力	1MPa (可定制高压), 真空 -80KPa		额定转速	300RPM	
扭矩	与接口尺寸相关, 详见选型表		工作温度	-30°C~80°C	
电气技术指标			工作湿度	0~85% RH	
			接触材料	贵金属	
参数	数值		壳体材料	铝合金	
额定电压	0~440VAC/VDC	信号	0~440VAC/VDC	防护等级	IP51
绝缘电阻	≥1000MΩ/500VDC		≥1000MΩ/500VDC		
导线规格	AWG16#镀锡铁氟龙		AWG22#镀锡铁氟龙		
导线长度	标准长度300mm (可根据要求调整)				
绝缘强度	500VAC@50Hz, 60s				
动态电阻变化值	<0.01Ω				

MK121(12通道气/气电滑环)

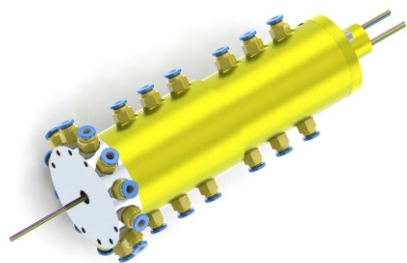

MK121系列是12通道气动旋转接头(可混合电) G1/8"牙, 体积小, 重量轻, 转动扭矩小。

且可选同时通过功率动力线, 信号线, 工业总线, 控制线, 电磁阀, 感应线等;

标准为法兰安装形式。

能通过的介质有: 压缩空气, 真空等气体;

MK121 (纯气动旋转接头) 尺寸图 12进12出G1/8"牙

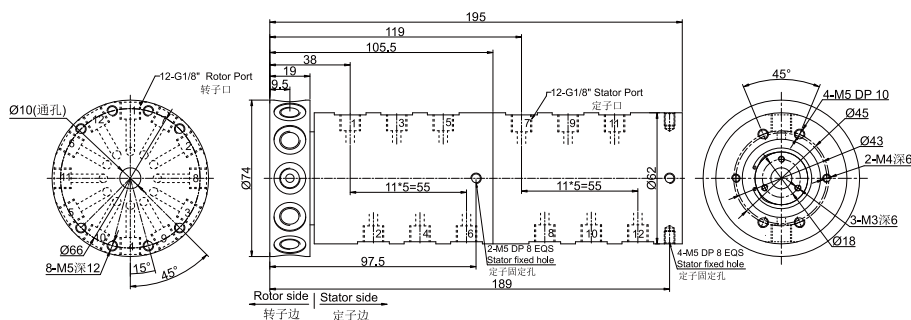

选型表

型号	气体通道	接口尺寸	可适应气管
MK121	12	G1/8"	6~8mm

MK121S-S12(S18,S24,S36) 尺寸图 12进12出G1/8"牙+12~36路信号(2A)

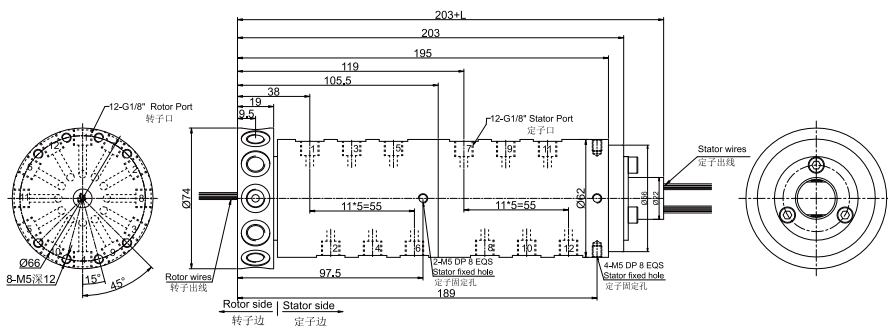

选型表

型号	气体通道	接口尺寸	可适应气管	信号(2A)	L(mm)
MK121S-S12	12	G1/8"	6~8mm	12	22.5
MK121S-S18	12	G1/8"	6~8mm	18	29.5
MK121S-S24	12	G1/8"	6~8mm	24	40.1
MK121S-S36	12	G1/8"	6~8mm	36	53.8

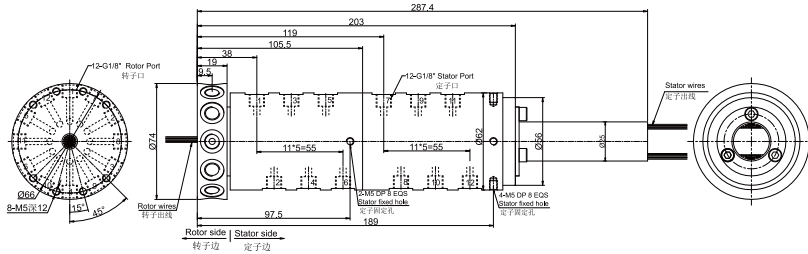

选型表

型号	气体通道	接口尺寸	可适应气管	信号(2A)
MK121S-S56	12	G1/8"	6~8mm	56

MK121-PXX-SXX 尺寸图, 12进12出G1/8牙 + 信号 (5A) /10A

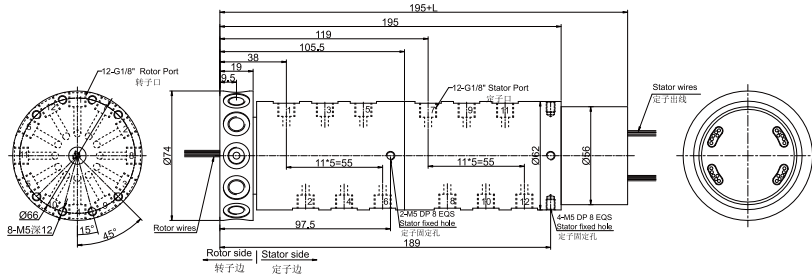

选型表

型号	气体通道	接口尺寸	可适应气管	10A	信号(5A)	L(mm)
MK121-P0610	12	G1/8"	6~8mm	6	0	38
MK121-S06	12	G1/8"	6~8mm	0	6	38
MK121-P1210	12	G1/8"	6~8mm	12	0	54.8
MK121-P0610-S06	12	G1/8"	6~8mm	6	6	54.8
MK121-S12	12	G1/8"	6~8mm	0	12	54.8
MK121-P1810	12	G1/8"	6~8mm	18	0	71.5
MK121-P0610-S12	12	G1/8"	6~8mm	6	12	71.5
MK121-P1210-S06	12	G1/8"	6~8mm	12	6	71.5
MK121-S18	12	G1/8"	6~8mm	0	18	71.5
MK121-S24	12	G1/8"	6~8mm	0	24	88.4
MK121-P0610-S18	12	G1/8"	6~8mm	6	18	88.4
MK121-S30(2A)	12	G1/8"	6~8mm	0	30	105.2
MK121-S36(2A)	12	G1/8"	6~8mm	0	36	125

备注:10A和信号(5A)可以任意组合, 详情请咨询客服。

技术规格参数

旋转接头部分技术指标			机械技术指标	
参数	数值		参数	数值
通道数	12进12出, G1/8"		工作寿命	1000万转以上
最大压力	1MPa (可定制高压), 真空 -80KPa		额定转速	300RPM
扭矩	与接口尺寸相关, 详见选型表		工作温度	-30°C~80°C
电气技术指标			工作湿度	0~85% RH
参数	数值		接触材料	贵金属
额定电压	0~240VAC/VDC	信号	壳体材料	铝合金
绝缘电阻	≥500MΩ/500VDC	≥500MΩ/500VDC	防护等级	IP51
导线规格	AWG17#镀锡铁氟龙	AWG22#镀锡铁氟龙		
导线长度	标准长度300mm (可根据要求调整)			
绝缘强度	500VAC@50Hz, 60s			
动态电阻变化值	<0.01Ω			

MK123(12通道气/气电滑环)

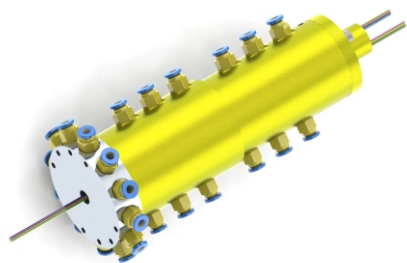

MK123系列是12通道气动旋转接头(可混合电) G3/8"牙, 体积小, 重量轻, 转动扭矩小。

且可选同时通过功率动力线, 信号线, 工业总线, 控制线, 电磁阀, 感应线等;

标准为法兰安装形式。

能通过的介质有: 压缩空气, 真空等气体;

MK123 (纯气动旋转接头) 尺寸图 12进12出G3/8"牙

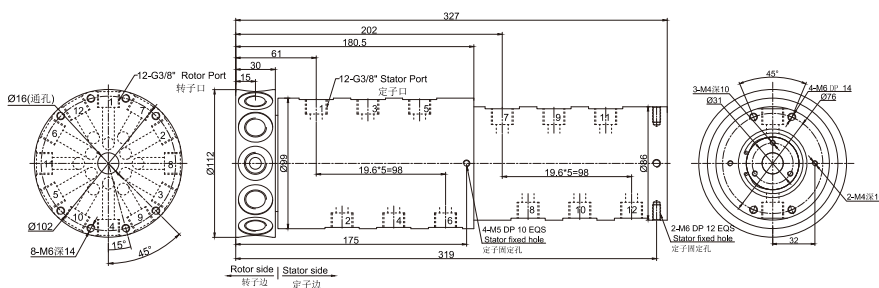

选型表

型号	气体通道	接口尺寸	可适应气管
MK123	12	G3/8"	10~12mm

MK123S-S12(S18,S24,S36) 尺寸图 12进12出G3/8"牙+12~36路信号(2A)

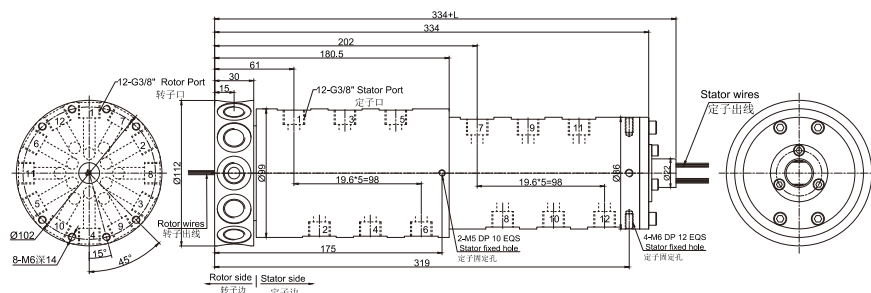

选型表

型号	气体通道	接口尺寸	可适应气管	信号(2A)	L(mm)
MK123S-S12	12	G3/8"	10~12mm	12	22.5
MK123S-S18	12	G3/8"	10~12mm	18	29.5
MK123S-S24	12	G3/8"	10~12mm	24	40.1
MK123S-S36	12	G3/8"	10~12mm	36	53.8

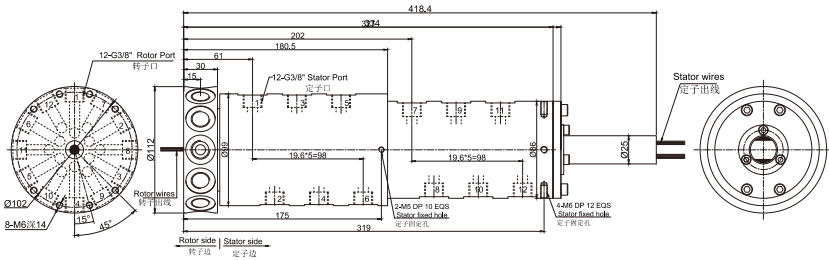

选型表

型号	气体通道	接口尺寸	可适应气管	信号(2A)
MK123S-S56	12	G3/8"	10~12mm	56

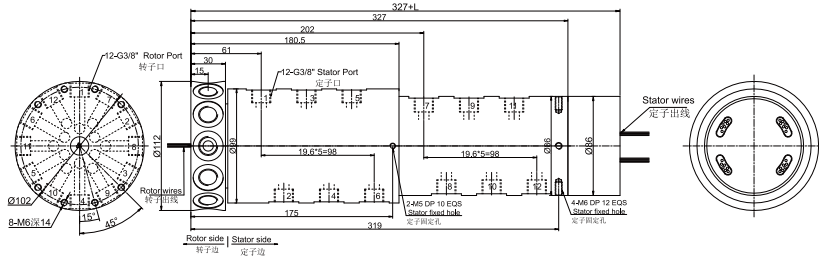

选型表

型号	气体通道	接口尺寸	可适应气管	10A	信号(5A)	L(mm)
MK123-P0610	12	G3/8"	10~12mm	6	0	45.2
MK123-S06	12	G3/8"	10~12mm	0	6	45.2
MK123-P1210	12	G3/8"	10~12mm	12	0	65.6
MK123-P0610-S06	12	G3/8"	10~12mm	6	6	65.6
MK123-S12	12	G3/8"	10~12mm	0	12	65.6
MK123-P1810	12	G3/8"	10~12mm	18	0	86
MK123-P0610-S12	12	G3/8"	10~12mm	6	12	86
MK123-P1210-S06	12	G3/8"	10~12mm	12	6	86
MK123-S18	12	G3/8"	10~12mm	0	18	86
MK123-S24	12	G3/8"	10~12mm	0	24	106.4
MK123-P0610-S18	12	G3/8"	10~12mm	6	18	106.4
MK123-S30	12	G3/8"	10~12mm	0	30	126.8
MK123-S36	12	G3/8"	10~12mm	0	36	150.2

备注:10A和信号(5A)可以任意组合, 详情请咨询客服。

技术规格参数

旋转接头部分技术指标			机械技术指标	
参数	数值		参数	数值
通道数	12进12出, G3/8"		工作寿命	1000万转以上
最大压力	1MPa (可定制高压), 真空 -80KPa		额定转速	300RPM
扭矩	与接口尺寸相关, 详见选型表		工作温度	-30°C~80°C
电气技术指标			工作湿度	0~85% RH
参数	数值		接触材料	贵金属
	功率	信号	壳体材料	铝合金
额定电压	0~440VAC/VDC	0~440VAC/VDC	防护等级	IP51
绝缘电阻	≥1000MΩ/500VDC	≥1000MΩ/500VDC		
导线规格	AWG16#镀锡铁氟龙	AWG22#镀锡铁氟龙		
导线长度	标准长度300mm (可根据要求调整)			
绝缘强度	500VAC@50Hz, 60s			
动态电阻变化值	<0.01Ω			

MK161(16通道气/气电滑环)

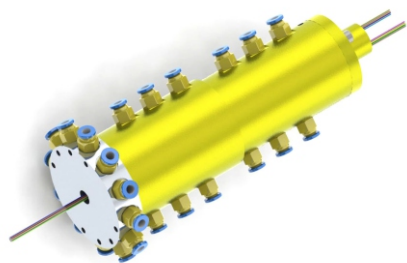

MK161系列是16通道气动旋转接头(可混合电) G1/8"牙, 体积小, 重量轻, 转动扭矩小。

且可选同时通过功率动力线, 信号线, 工业总线, 控制线, 电磁阀, 感应线等;

标准为法兰安装形式。

能通过的介质有: 压缩空气, 真空等气体;

Mk161 (纯气动旋转接头) 尺寸图 16进16出G1/8"牙

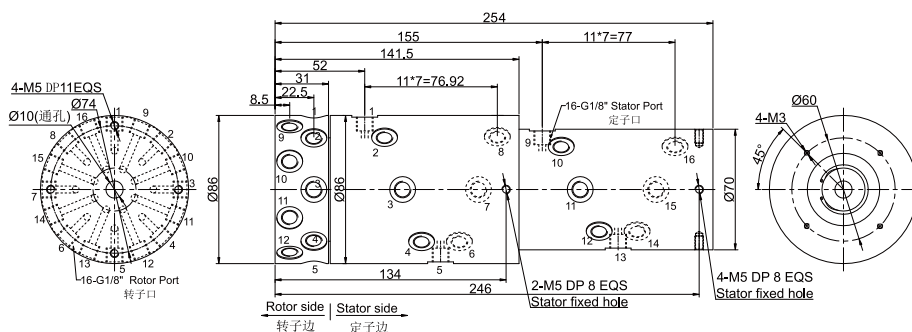

选型表

型号	气体通道	接口尺寸	可适应气管
Mk161	16	G1/8"~8mm	6mm

MK161 S-S12(S18,S24,S36)尺寸图 16进16出G1/8"牙+ 12~36路信号 (2A)

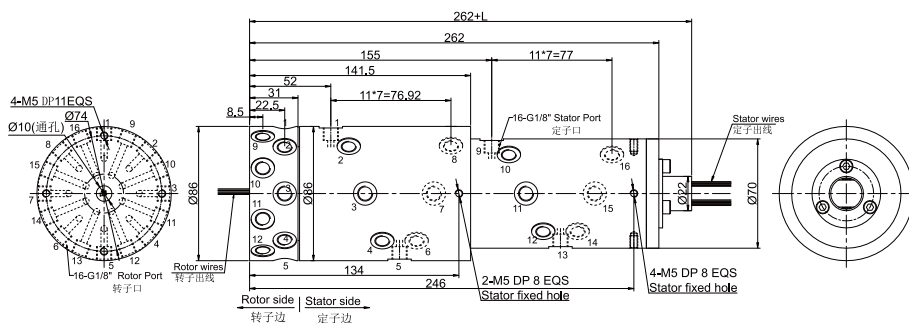

选型表

型号	气体通道	接口尺寸	可适应气管	信号(2A)	L(mm)
MK161S-S12	16	G1/8"	6mm	12	22.5
MK161S-S18	16	G1/8"	6~8mm	18	29.5
MK161S-S24	16	G1/8"	6~8mm	24	40.1
MK161S-S36	16	G1/8"	6~8mm	36~8mm	53.8

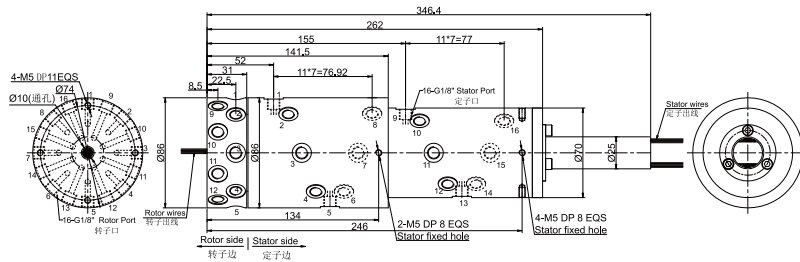

选型表

型号	气体通道	接口尺寸	可适应气管	信号(2A)
MK161S-S56	16	G1/8"	6mm	56 ~8mm

MK161S-PXX-SXX 尺寸图 16进16出 G1/8"牙+信号 (5A) /10A

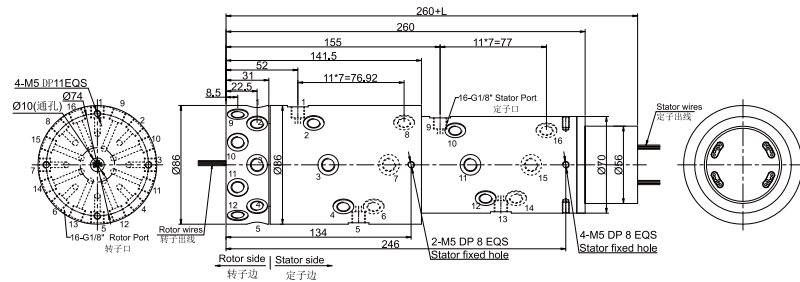

选型表

型号	气体通道	接口尺寸	可适应气管	10A	信号(5A)	L(mm)
MK161-P0610	16	G1/8"	6~8mm	6	0	38
Mk161-S06	16	G1/8"	6~8mm	0	6	38
Mk161-P1210	16	G1/8"	6~8mm	12	0	54.8
Mk161-P0610-S06	16	G1/8"	6~8mm	6	6	54.8
Mk161-S12	16	G1/8"	6~8mm	0	12	54.8
Mk161-P1810	16	G1/8"	6~8mm	18	0	71.5
Mk161-P0610-S12	16	G1/8"	6~8mm	6	12	71.5
Mk161-P1210-S06	16	G1/8"	6~8mm	12	6	71.5
Mk161-S18	16	G1/8"	6~8mm	0	18	71.5
Mk161-S24	16	G1/8"	6~8mm	0	24	88.4
Mk161-P0610-S18	16	G1/8"	6~8mm	6	18	88.4
Mk161-S30	16	G1/8"	6~8mm	0	30	105.2
Mk161-S36	16	G1/8"	6~8mm	0	36	125

备注:10A和信号(5A)可以任意组合, 详情请咨询客服。

技术规格参数

旋转接头部分技术指标			机械技术指标	
参数	数值		参数	数值
通道数	16进16出, G1/8"		工作寿命	1000万转以上
最大压力	1MPa (可定制高压), 真空 0.01torr		额定转速	500RPM
扭矩	与接口尺寸相关, 详见选型表		工作温度	-30°C~80°C
电气技术指标			工作湿度	0~85% RH
参数	数值		接触材料	贵金属
额定电压	0~240VAC/VDC	信号	壳体材料	铝合金
绝缘电阻	≥500MΩ/500VDC	≥500MΩ/500VDC	防护等级	IP51
导线规格	AWG17#镀锡铁氟龙	AWG22#镀锡铁氟龙		
导线长度	标准长度300mm (可根据要求调整)			
绝缘强度	500VAC@50Hz, 60s			
动态电阻变化值	<0.01Ω			

MK241S-S56 尺寸图 24进24出G1/8"牙

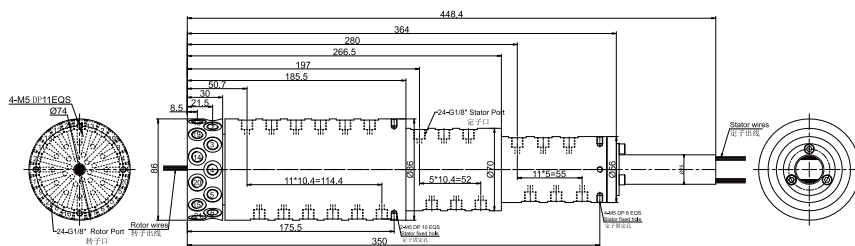

选型表

型号	气体通道	接口尺寸	可适应气管	信号(2A)
MK241S-S56	24	G1/8"	6~8mm	56

MK241-PXX-SXX 尺寸图, 24进24出G1/8"牙 + 信号 (5A) /10A

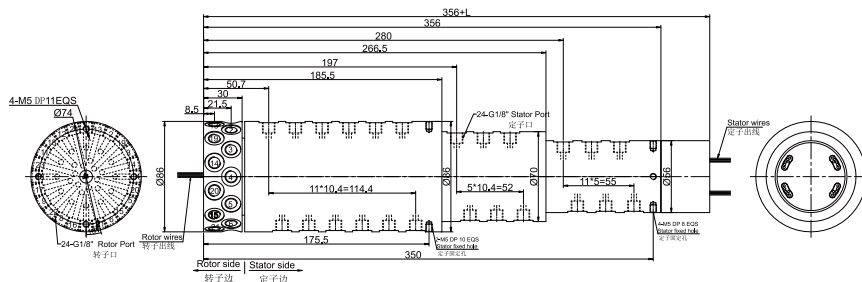

选型表

型号	气体通道	接口尺寸	可适应气管	10A	信号(5A)	L(mm)
MK241-P0610	24	G1/8"	6~8mm	6	0	38
MK241-S06	24	G1/8"	6~8mm	0	6	38
MK241-P1210	24	G1/8"	6~8mm	12	0	54.8
MK241-P0610-S06	24	G1/8"	6~8mm	6	6	54.8
MK241-S12	24	G1/8"	6~8mm	0	12	54.8
MK241-P1810	24	G1/8"	6~8mm	18	0	71.5
MK241-P0610-S12	24	G1/8"	6~8mm	6	12	71.5
MK241-P1210-S06	24	G1/8"	6~8mm	12	6	71.5
MK241-S18	24	G1/8"	6~8mm	0	18	71.5
MK241-S24	24	G1/8"	6~8mm	0	24	88.4
MK241-P0610-S18	24	G1/8"	6~8mm	6	18	88.4
MK241-S30(2A)	24	G1/8"	6~8mm	0	30	105.2
MK241-S36(2A)	24	G1/8"	6~8mm	0	36	125

备注:10A和信号(5A)可以任意组合, 详情请咨询客服。

技术规格参数

旋转接头部分技术指标			机械技术指标	
参数	数值		参数	数值
通道数	24进24出, G1/8"		工作寿命	1000万转以上
最大压力	1MPa (可定制高压, 真空 -80KPa)		额定转速	300RPM
扭矩	与接口尺寸相关, 详见选型表		工作温度	-30°C~80°C
电气技术指标			工作湿度	0~85% RH
参数	数值		接触材料	贵金属
	功率	信号	壳体材料	铝合金
额定电压	0~240VAC/VDC	0~240VAC/VDC	防护等级	IP51
绝缘电阻	≥500MΩ/500VDC	≥500MΩ/500VDC		
导线规格	AWG17#镀锡铁氟龙	AWG22#镀锡铁氟龙		
导线长度	标准长度300mm (可根据要求调整)			
绝缘强度	500VAC@50Hz, 60s			
动态电阻变化值	<0.01Ω			

各环路导线色码表

环道	1	2	3	4	5	6	7	8	9	10	11	12
颜色	黑	红	黄	绿	蓝	白	黑	红	黄	绿	蓝	白

注: 6个颜色为一组, 分别序号1..6, 下一组从7..12, 重复前6个颜色, 每组用号码管作为组序号标识。

非标定制可选项

注: 以下特别要求均可定制, 交期会增加3~15天不等, 费用增加5%~50%不等, 本公司大部分基础配件都有标准化, 模块化, 非标定制也可大大减少成本和交期。

- ① 可定制转子和定子的出线方式及出线长度。
- ② 由于结构的限制, 可按照指定长度或者高度或者外径定制。
- ③ 最大可支持200路功率电流或者信号。
- ④ 可选航空插头, 端子和热缩管。
- ⑤ 安川, 松下, 西门子等伺服系统信号, 功率线以及编码器线混合滑环。
- ⑥ 可混合高速率数据传输 (包括以太网, USB, RS232, RS485, Profibus, CanBUS, CANOPEN, DeviceNET, CC-LINK, ProfiNET, EtherCAT等各类工业总线)。
- ⑦ 温控信号, 热电偶信号混合。
- ⑧ 防震, 高温等特殊环境定制。
- ⑨ 可与气压、液压旋转接头混合一体气电液滑环。
- ⑩ 高温定制可达500度。
- ⑪ 高压可定制到110kV。
- ⑫ 高速10000RPM。
- ⑬ 电流最大可到5000安培 (A)。
- ⑭ 军工级别。
- ⑮ 防水, 水下模式可选, IP65, IP68 可选。
- ⑯ 不锈钢壳体要求。

技术支持邮箱: technical@moflon.com